

大会進行表

時間	各コート				
8:00	体育館開館(役員・審判・監督・係委員のみ)8時10分まで				
8:10	審判会議(アリーナ内)				
8:30	監督会議(アリーナ内)				
8:45	コーチ・選手・観客入場(2階入口より) 選手計量(男子2階エントランス、女子3階視聴覚室)				
9:15	開 会 式				
	Aコート	Bコート	Cコート	Dコート	Eコート
男子9:15~10:15 女子9:15~10:30	男子-60Kg A1~A15	男子-60Kg B1~B13	男子-60Kg C1~C14	男子-60Kg D1~D14	女子-50Kg E1~E19
男子10:20~11:20 女子10:30~11:15	男子-67Kg A1~A15	男子-67Kg B1~B15	男子-67Kg C1~C16	男子-67Kg D1~D15	女子-68Kg E1~E11
男子11:20~12:00 女子11:15~12:15	男子+84g A1~A3	男子-84Kg B1~B10	男子-84Kg C1~C10	女子-55Kg D1~D18	女子-55Kg E1~E16
12:00	昼 食				
男子13:00~13:45 女子13:00~13:50	男子形 R1・G1 1~12	女子-61Kg B1~B10	女子-61Kg C1~C11	男子形 R1・G2 13~24	
女子13:50~14:15	女子形 R1・G1 1~7	女子形 R1・G2 8~15	女子形 R1・G3 16~22	女子形 R1・G4 23~29	
男子14:15~14:50	男子-75Kg A1~A9	男子-75Kg B1~B7	男子-75Kg C1~C8	男子-75Kg D1~D7	
男子14:50~15:10 女子14:50~15:20	男子形 R2・G1	男子形 R2・G2	女子形 R2・G1/G2	女子形 R2・G3/G4	
男子15:20~15:30 女子15:10~15:10	男子形 決勝	男子形 3位決定戦	女子形 3位決定戦	女子形 決勝	
女子15:20~15:30	女子-50Kg 決勝	女子-55Kg 決勝	女子-61Kg 決勝	女子-68Kg 決勝	
男子15:40~16:00	男子-60Kg 決勝	男子-67Kg 決勝	男子-75Kg 決勝	男子-84Kg 決勝	男子+84Kg 決勝
16:10	閉 会 式				

☆進行の都合上コートの変更があるかもしれませんので、アナウンスに注意して下さい。

コート配置図

選手集合場所

A

B

E

D

C

本
部
席

男子組手競技 -60Kg(1)

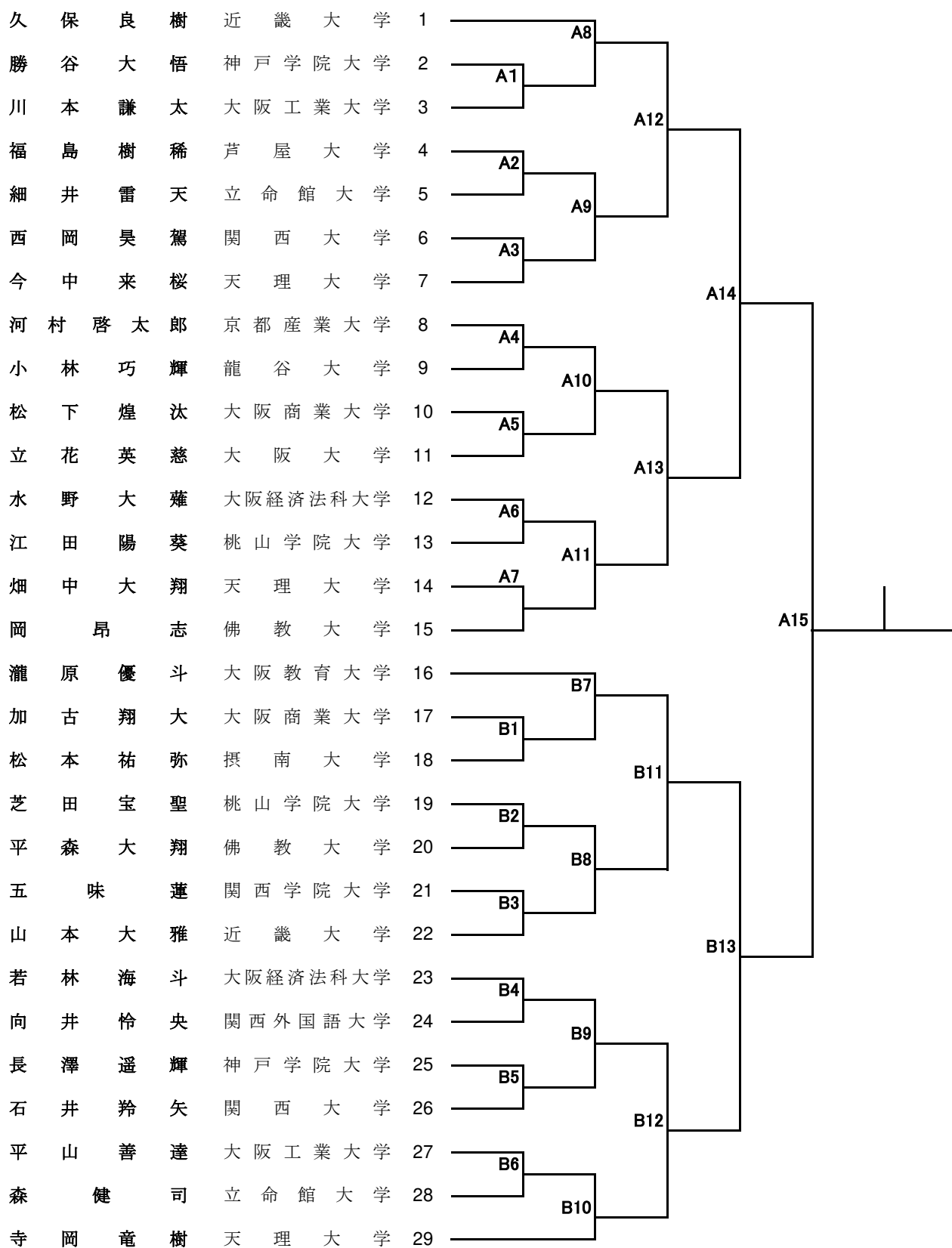

男子組手競技 —60Kg(2)

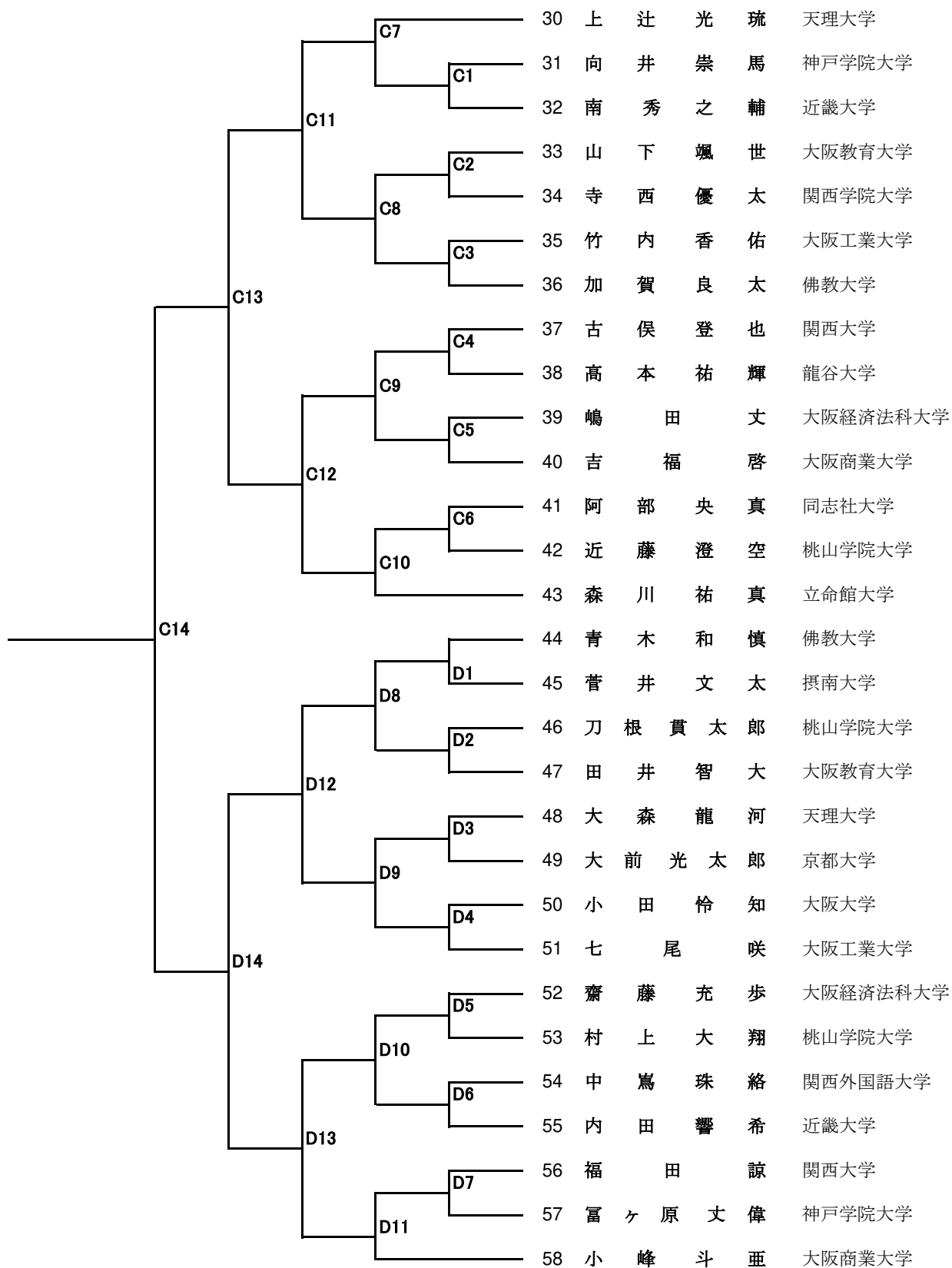

男子組手競技 -67Kg(1)

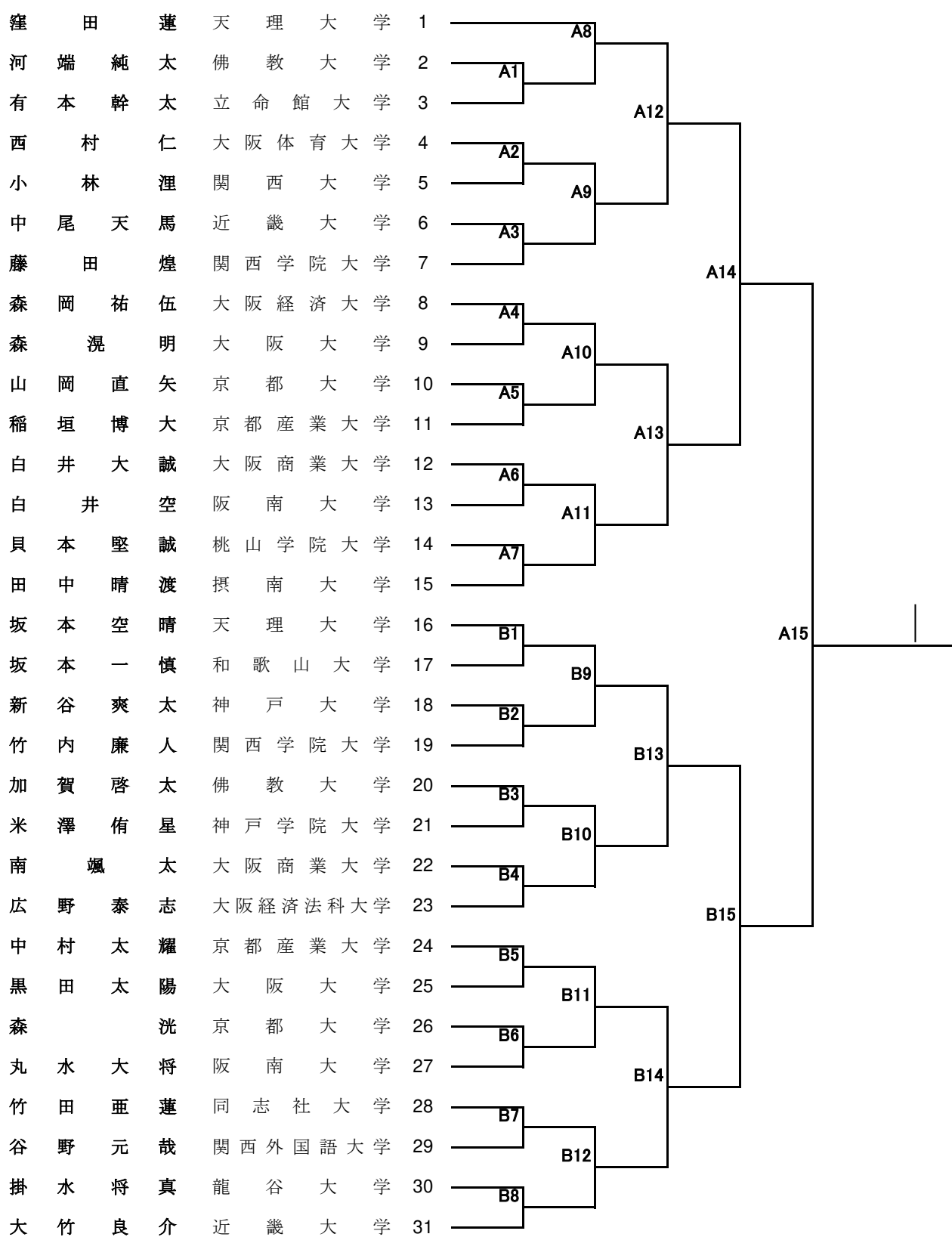

男子組手競技 —67Kg(2)

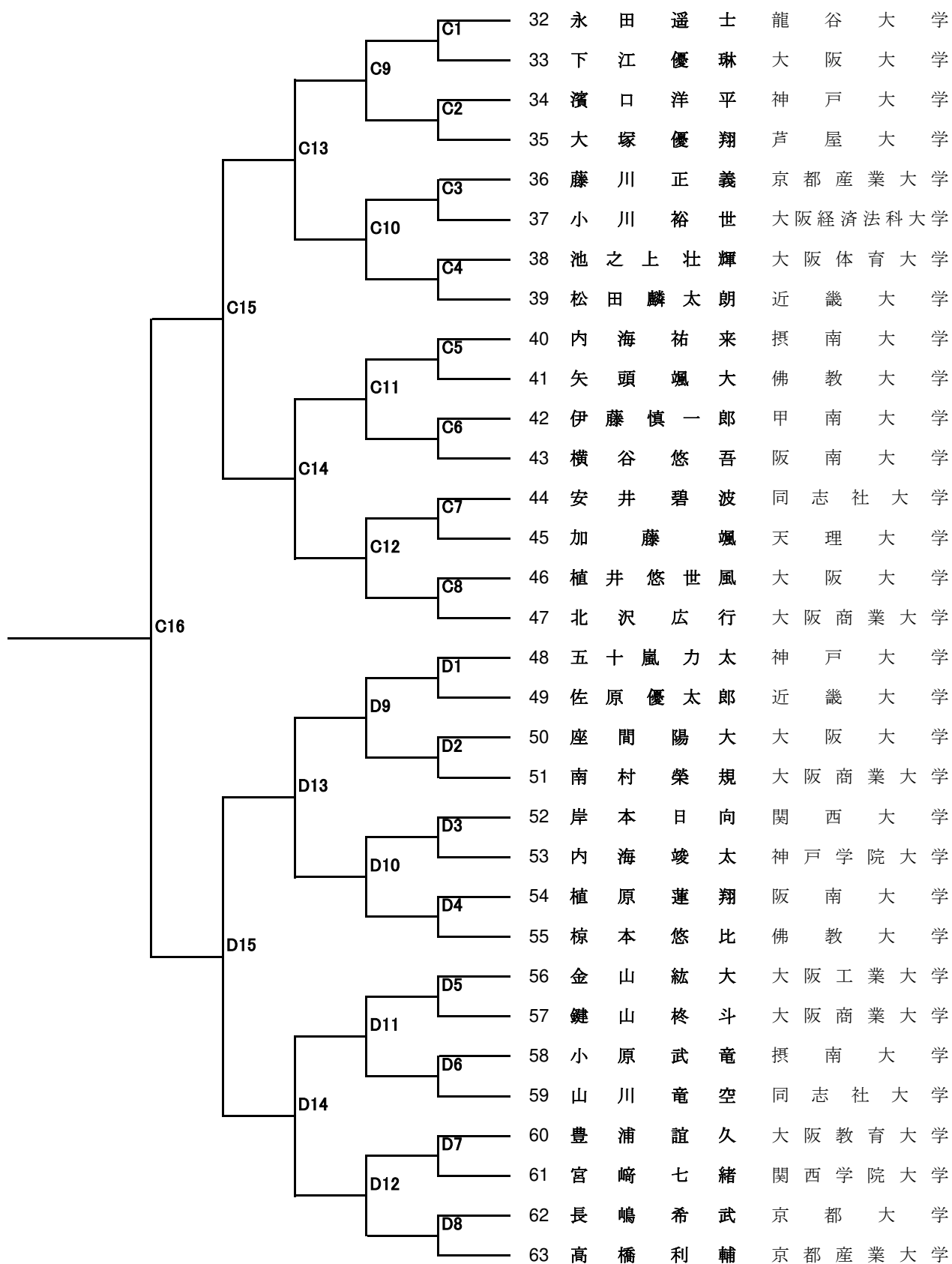

男子組手競技 -75Kg(1)

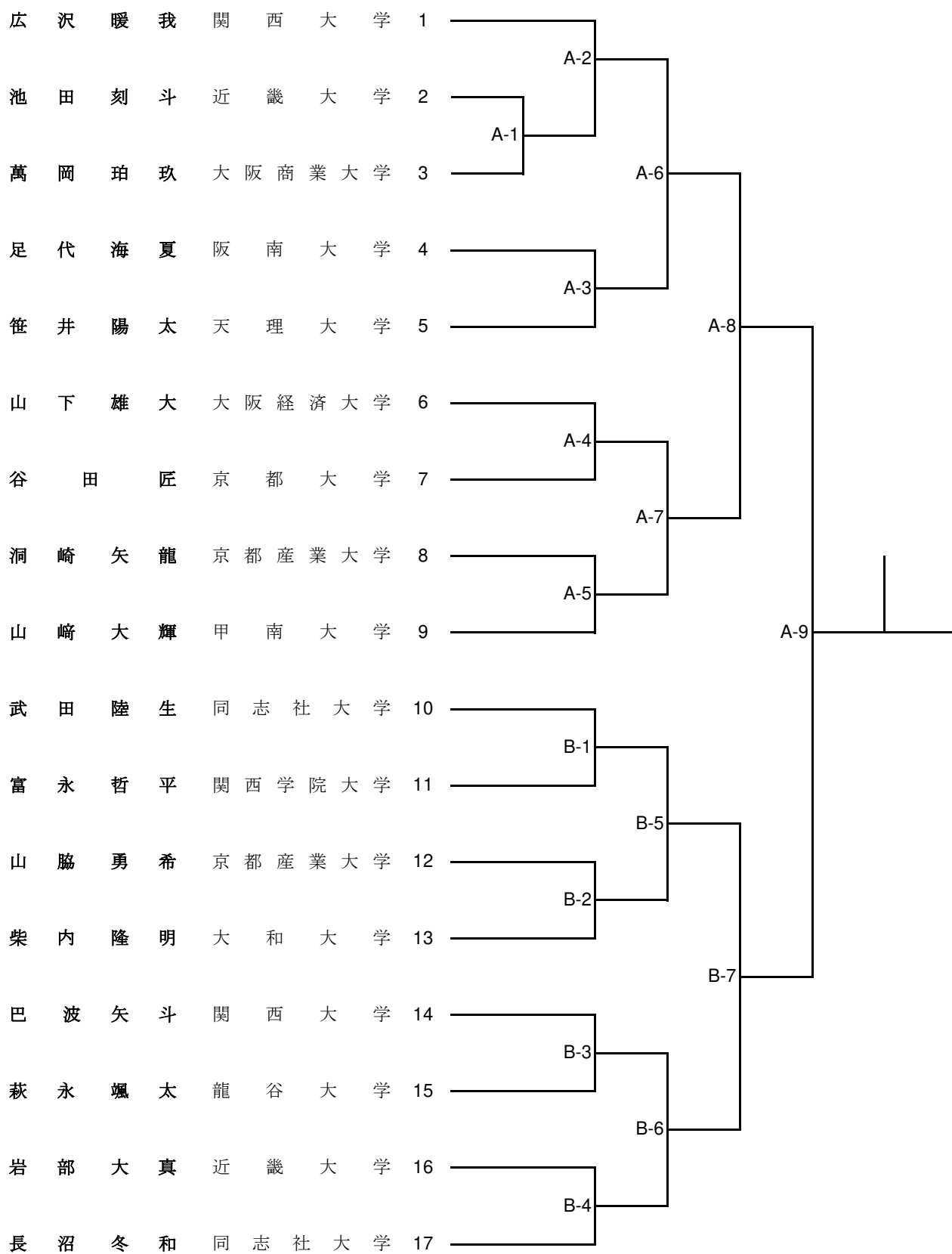

男子組手競技 - 75Kg(2)

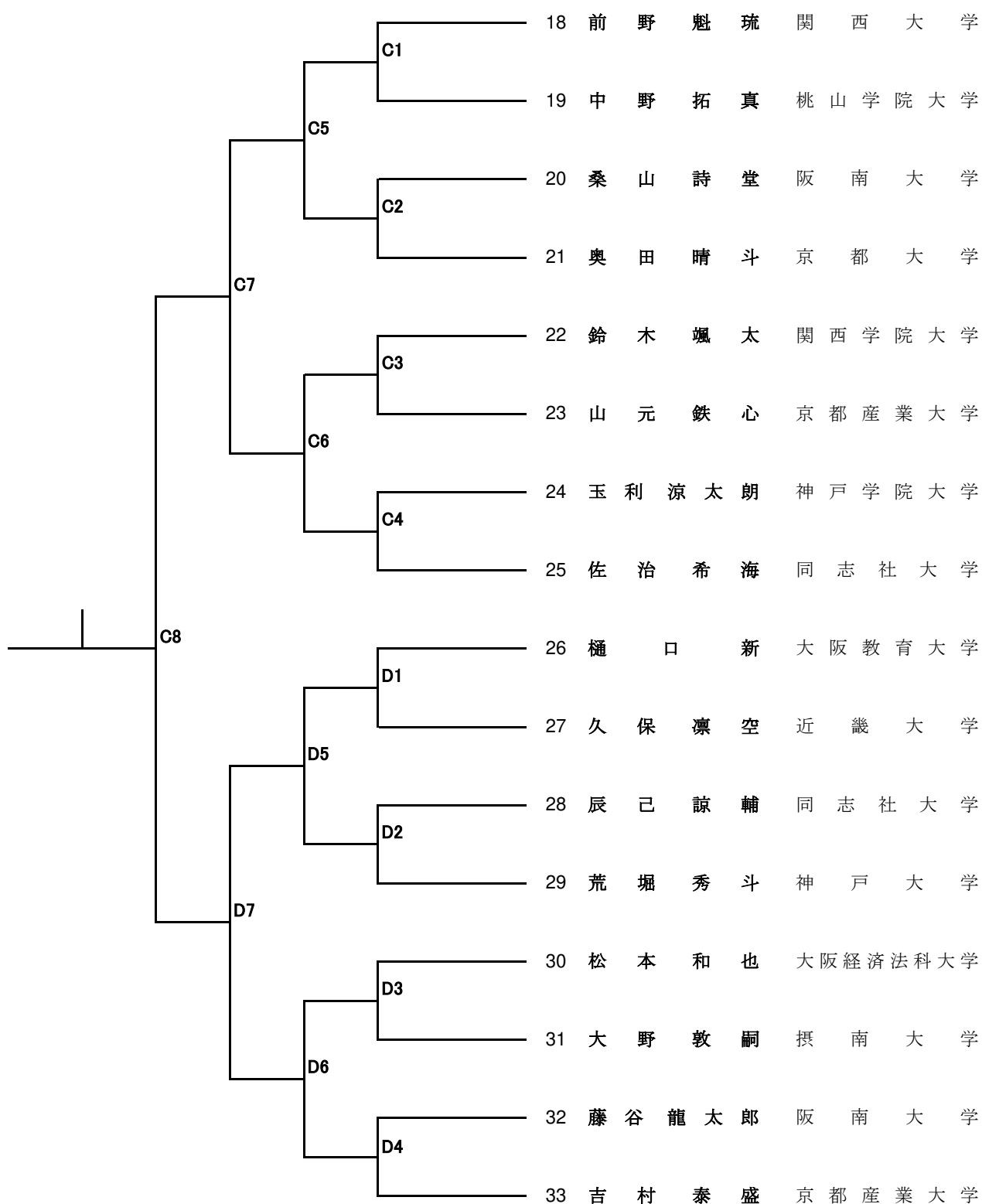

男子組手競技 - 84Kg

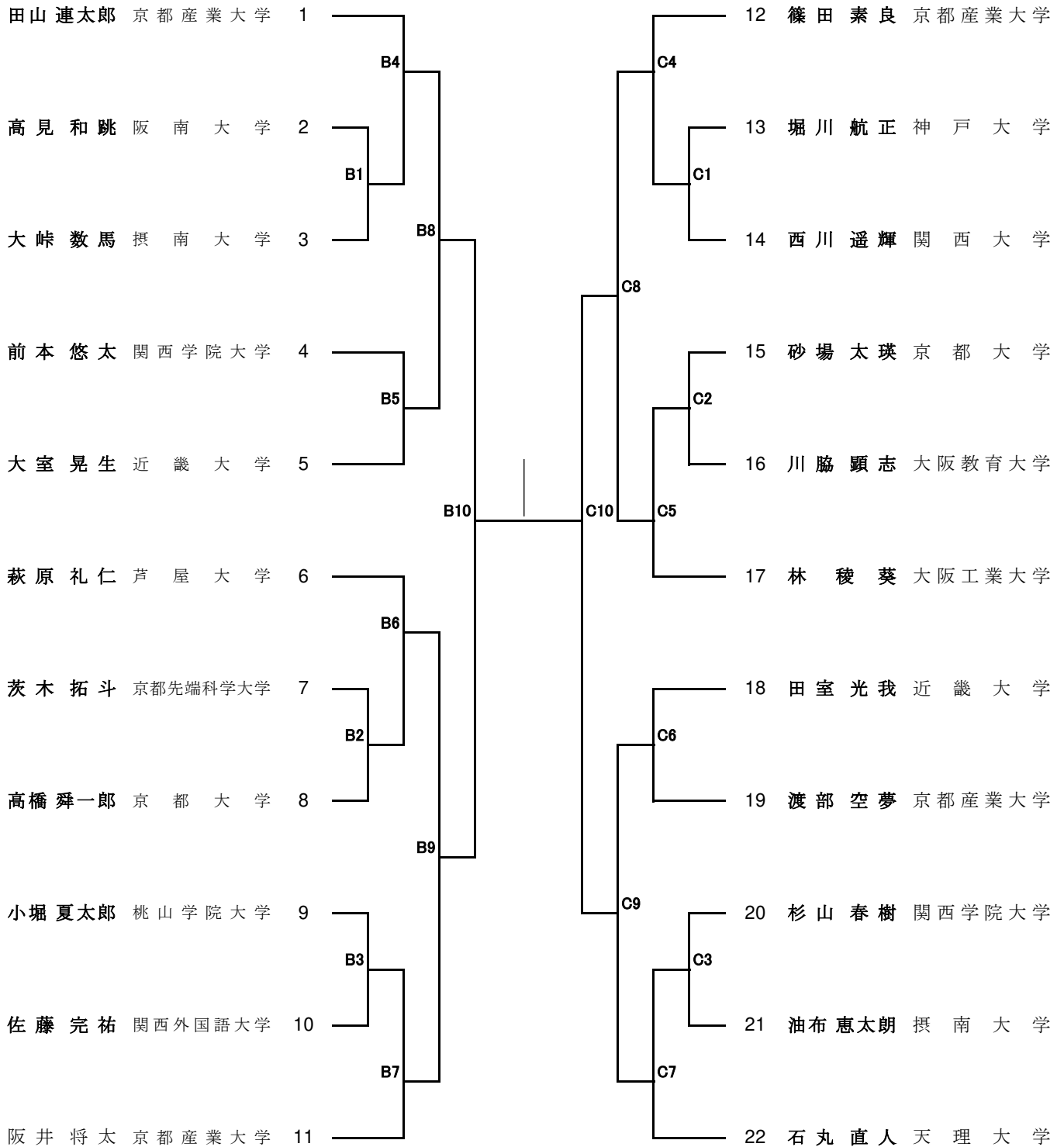

男子組手競技 +84Kg

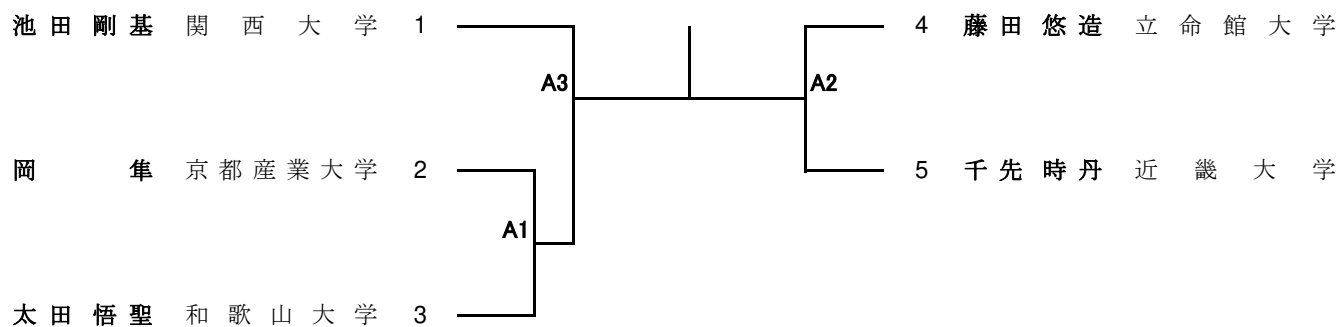

女子組手競技 -50Kg(1)

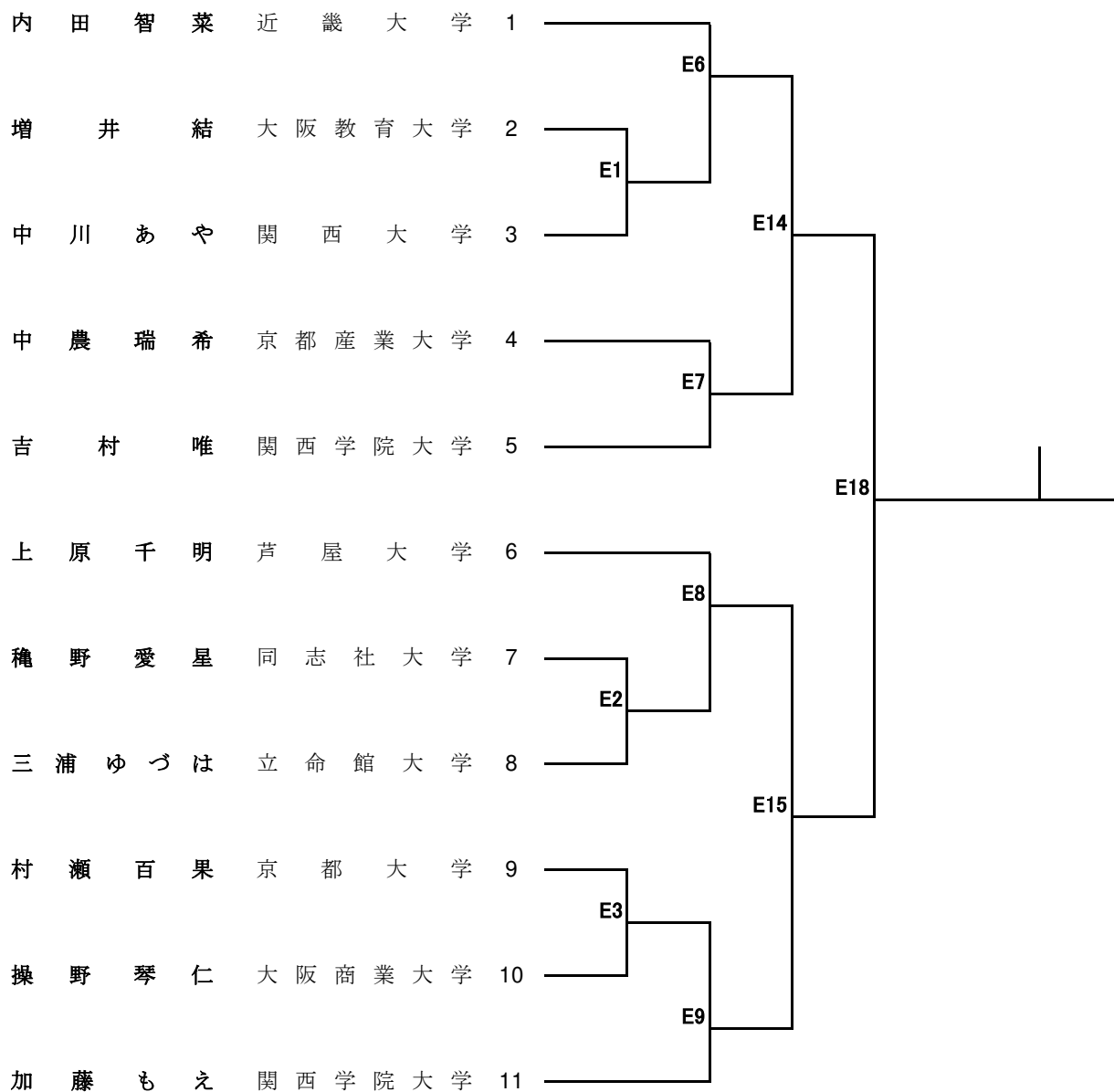

女子組手競技 -50Kg(2)

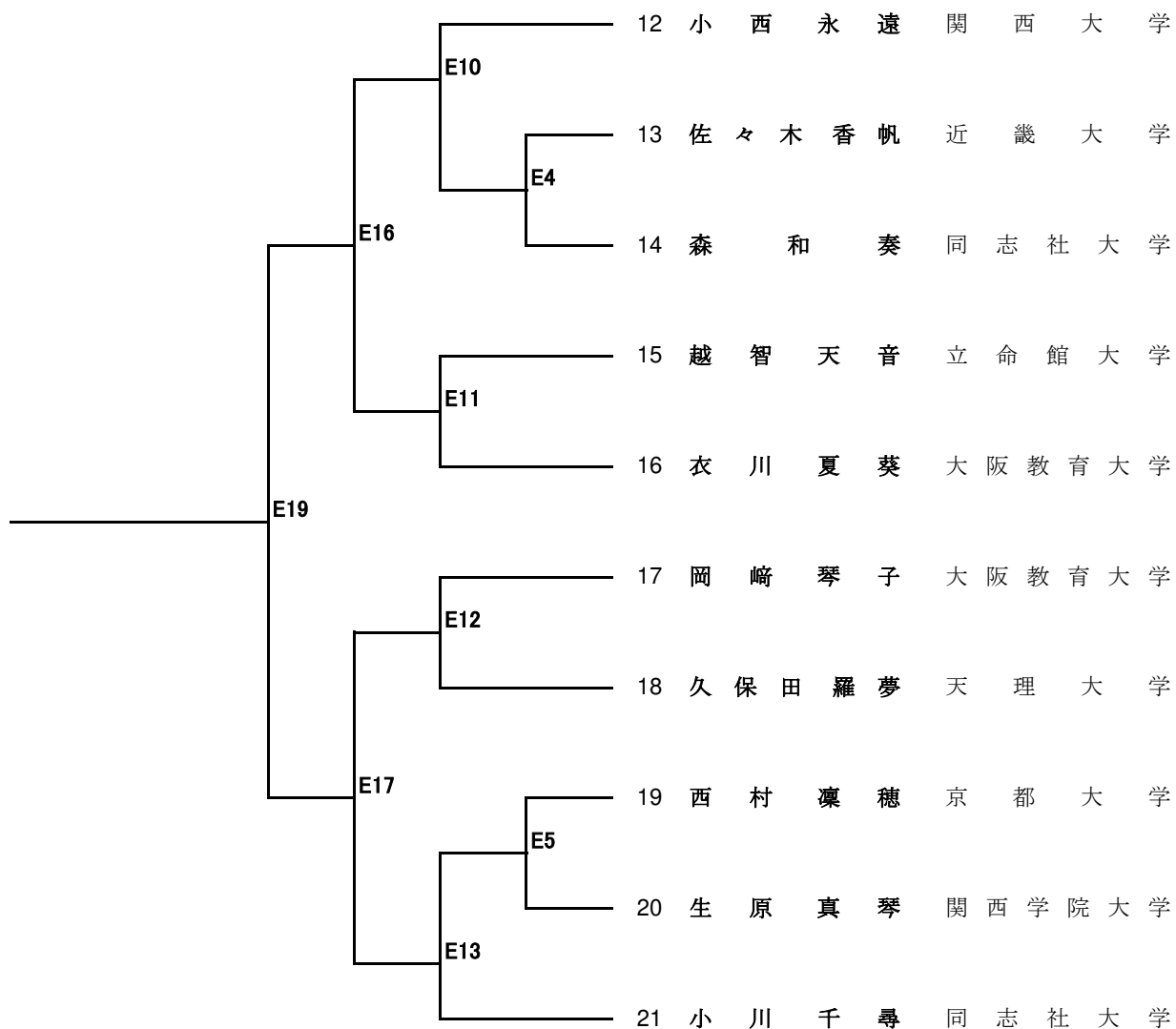

女子組手競技 -55Kg(1)

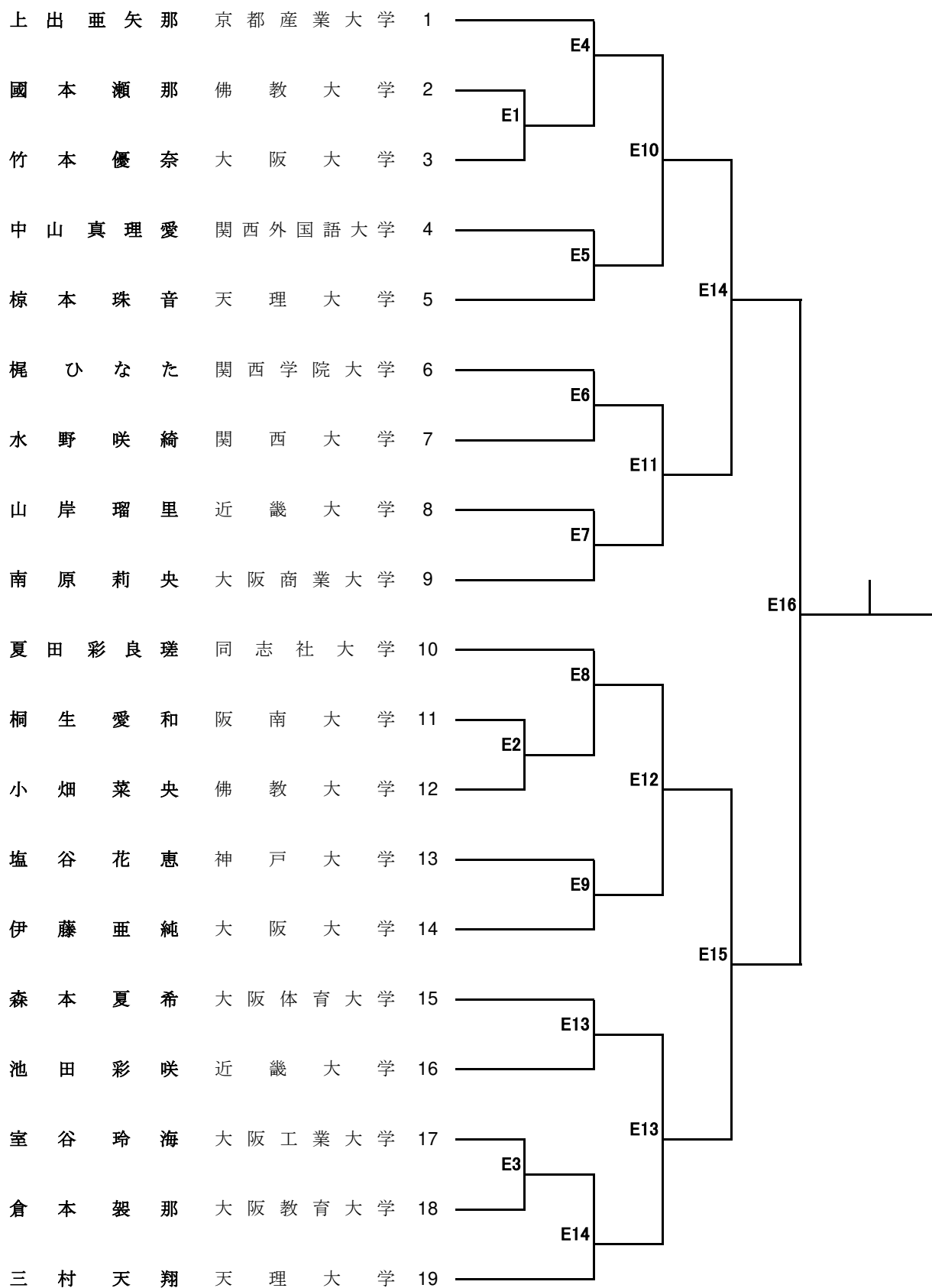

女子組手競技 -55Kg(2)

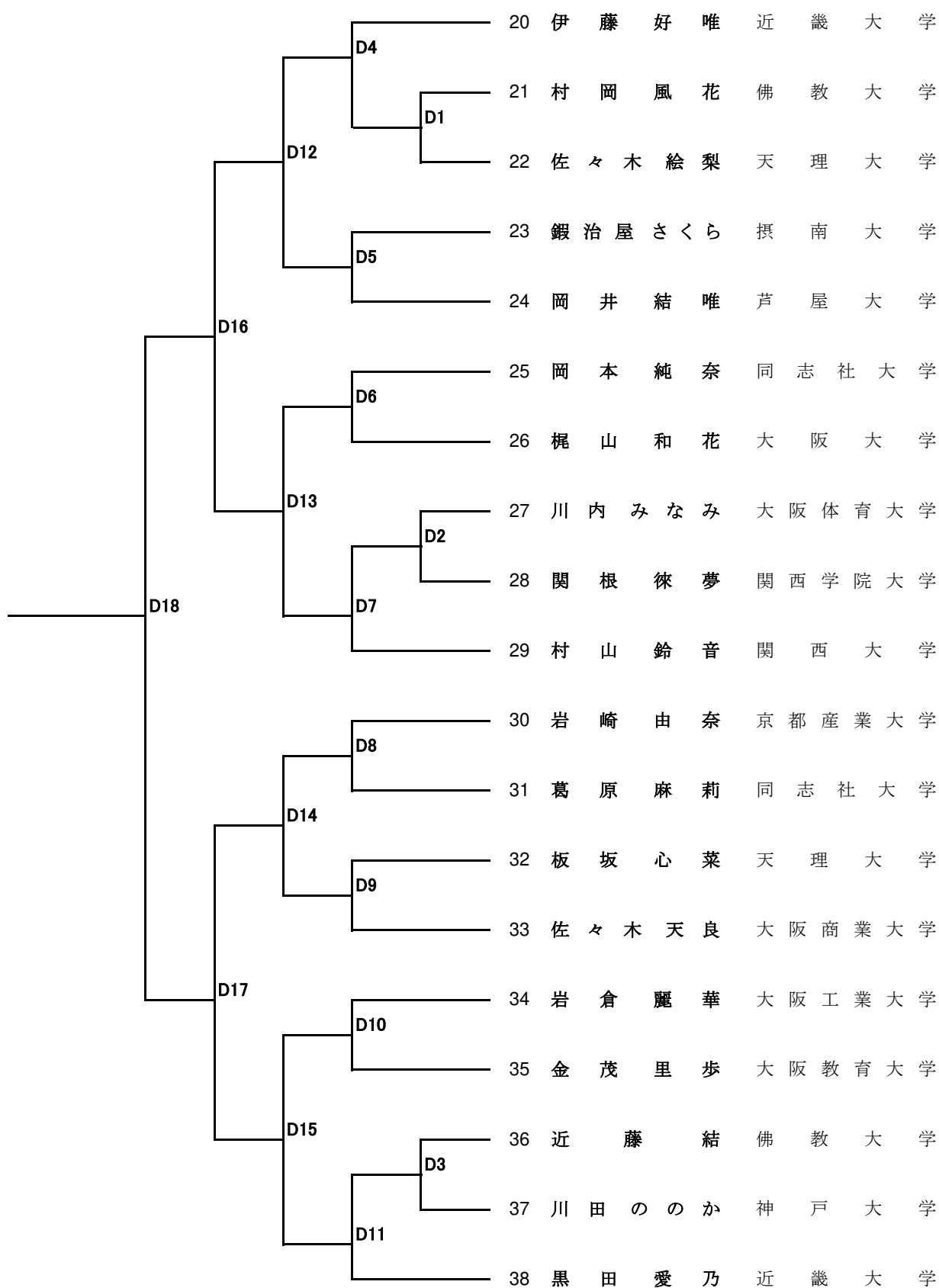

女子組手競技 - 61Kg

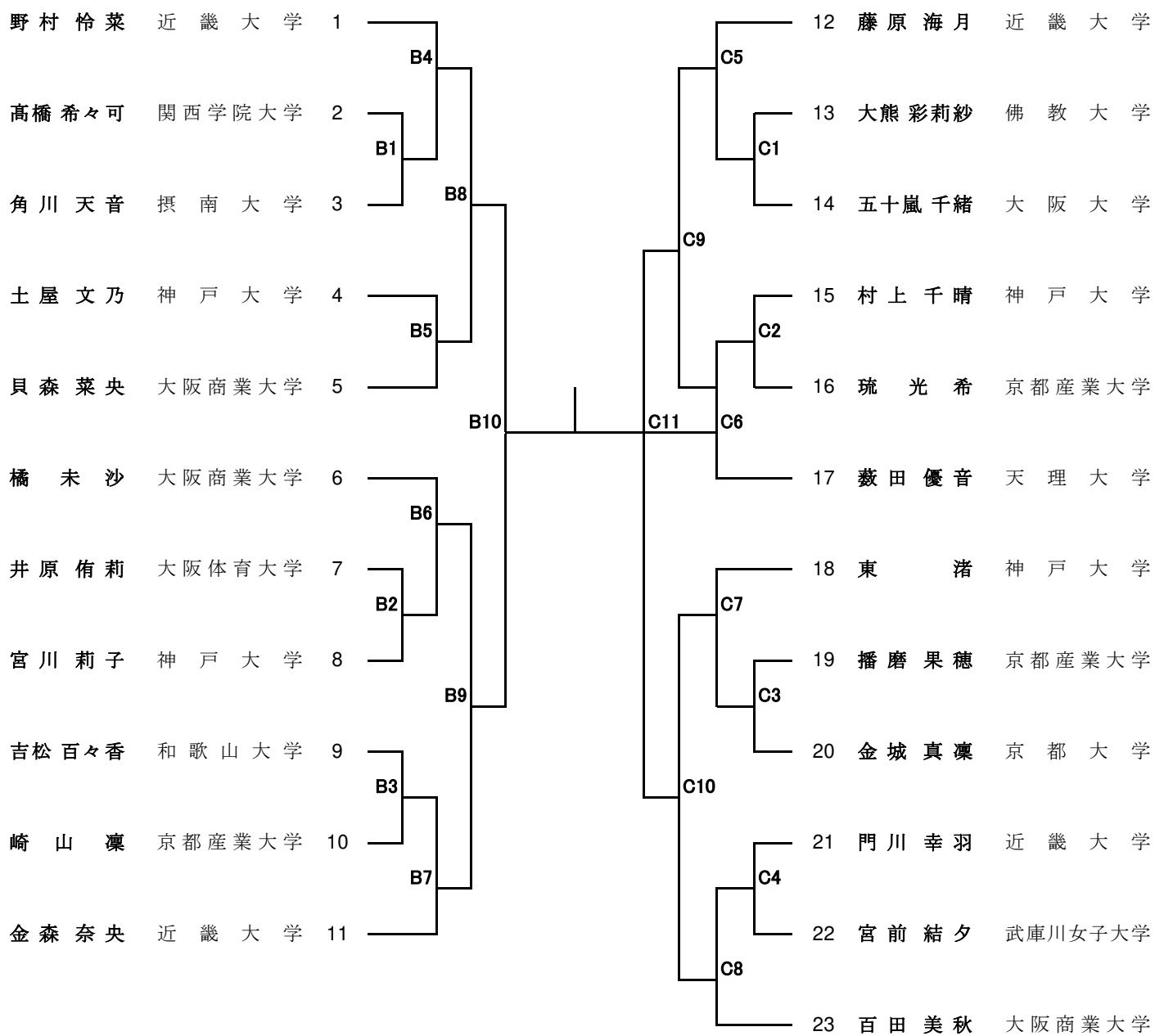

女子組手競技 -68Kg

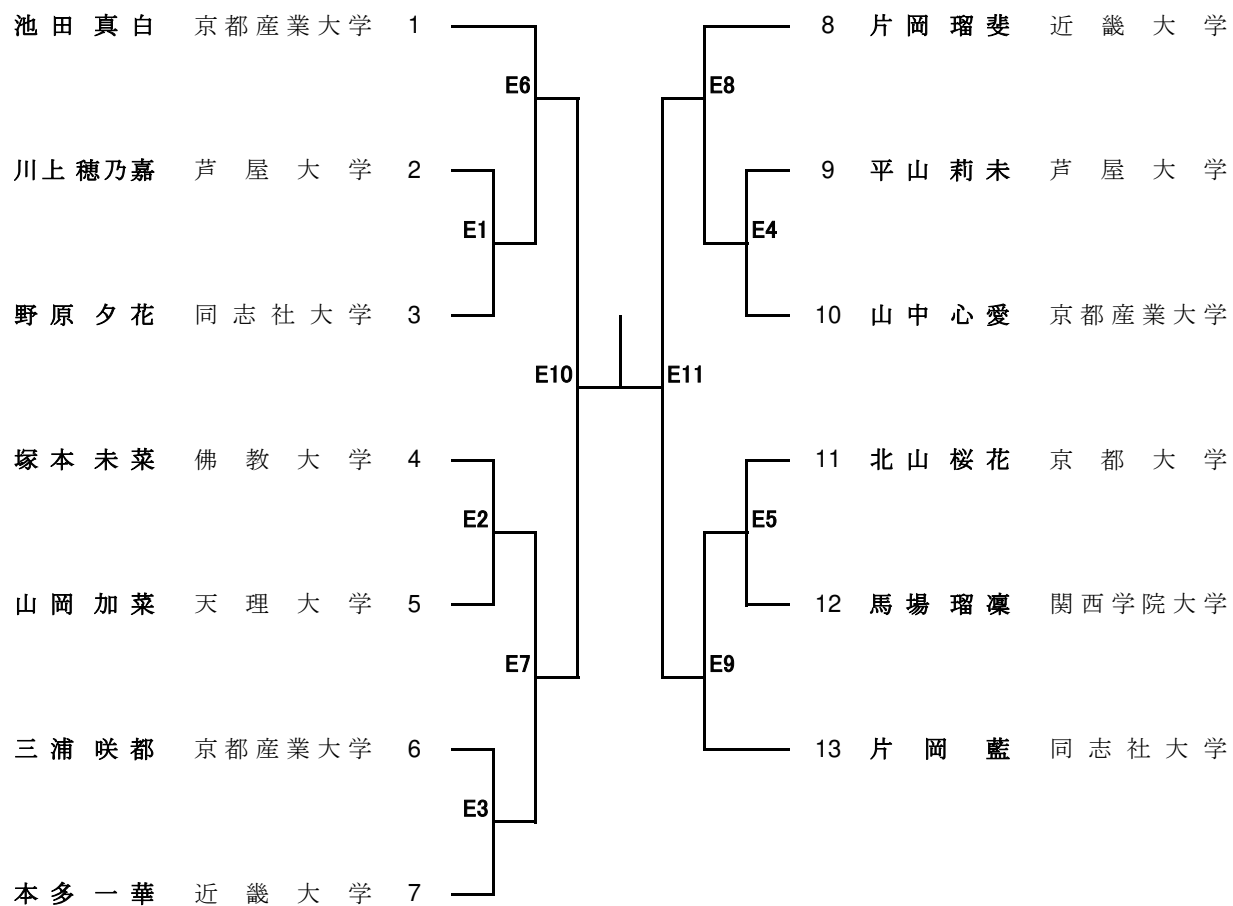

形競技 男子 ROUND1

※各GROUP4名残し

GROUP 1				GROUP 2			
No.	氏名	大学名	得点	No.	氏名	大学名	得点
1	坂本 武蔵	甲南大学		13	影浦 晃大	京都産業大学	
2	藤本 英太	大阪体育大学		14	森 健司	立命館大学	
3	田井 滉泰	京都産業大学		15	久保 昊太郎	天理大学	
4	内山 弘喜	神戸大学		16	倉住 魁一	大阪商業大学	
5	清水 航	立命館大学		17	盛下 達矢	阪南大学	
6	土橋 輝太郎	関西大学		18	永田 遥士	龍谷大学	
7	三谷 幸大	天理大学		19	若原 颯舞	同志社大学	
8	奥村 宗司	同志社大学		20	大城戸 太陽	関西大学	
9	石田 元気	関西大学		21	長嶋 希武	京都大学	
10	松村 颯天	阪南大学		22	中島 汰尊	同志社大学	
11	橋本 昂樹	芦屋大学		23	窪田 希海	大阪大学	
12	黒田 杷琉	関西学院大学		24	竹山 大樹	神戸大学	

形競技 男子 ROUND2 3位決定 決勝戦

ROUND 2

☆GROUP1とGROUP2共に4名残り、再抽選を行い演武順序を決定する。

Aコート				Bコート			
GROUP 1				GROUP 2			
No.	氏名	大学名	得点	No.	氏名	大学名	得点

3位決定戦

☆Bコートでは、ROUND2でGROUP 1の上位2位とGROUP2の上位3位で3位決定戦を行う。

☆Bコートでは、ROUND2でGROUP 2の上位2位とGROUP1の上位3位で3位決定戦を行う。

Bコート							
No.	氏名	大学名	得点	No.	氏名	大学名	得点

決勝戦

☆Aコートでは、ROUND2の各GROUP 1・GROUP 2の上位1位が決勝戦を行う。

Aコート							
No.	氏名	大学名	得点	No.	氏名	大学名	得点

形競技 女子 ROUND1

※各GROUP4名残し

GROUP 1				GROUP 2			
No.	氏名	大学名	得点	No.	氏名	大学名	得点
1	衣川 優那	立命館大学		8	光 武花	京都産業大学	
2	神 寄 美桜	阪南大学		9	橘 未沙	大阪商業大学	
3	宇根田 直	佛教大学		10	田場 琳奈	天理大学	
4	山本 真由	同志社大学		11	鈴木 優衣	同志社大学	
5	野嶋 陽菜	和歌山大学		12	上本 朱莉	大阪大学	
6	古瀬 智菜	関西大学		13	小野 梢	大阪経済法科大学	
7	岡本 真衣香	神戸大学		14	清水 彩瑚	芦屋大学	
				15	早川 六花	摂南大学	

GROUP 3				GROUP 4			
No.	氏名	大学名	得点	No.	氏名	大学名	得点
16	杉森 心春	神戸大学		23	宇根田 季	龍谷大学	
17	高嶋 弥世	関西大学		24	衣川 夏葵	大阪教育大学	
18	早川 姫花	東大阪大学		25	豊見城 花	立命館大学	
19	四 宮 藍	関西外国語大学		26	福岡 夢心	天理大学	
20	鹿子木 美海	大阪経済法科大学		27	松宮 千夏海	関西大学	
21	上垣 実聖	甲南大学		28	牟禮 未乃来	芦屋大学	
22	江藤 凧沙	同志社大学		29	坂田 小春	大阪大学	

形競技 女子 ROUND2 3位決定 決勝戦

ROUND 2

☆Cコートでは、ROUND1のGROUP1・GROUP2の上位4名が再抽選を行い演武順序を決定する。

☆Dコートでは、ROUND1のGROUP3・GROUP4の上位4名が再抽選を行い演武順序を決定する。

Cコート				Dコート			
GROUP A				GROUP B			
No.	氏名	大学名	得点	No.	氏名	大学名	得点

3位決定戦

☆Dコートでは、ROUND2でGROUP 1の上位2位とGROUP 2の上位3位で3位決定戦を行う。

☆Dコートでは、ROUND2でGROUP 2の上位2位とGROUP 1の上位3位で3位決定戦を行う。

Dコート							
No.	氏名	大学名	得点	No.	氏名	大学名	得点

決勝戦

☆Cコートでは、ROUND2の各GROUP 1・GROUP 2の上位1位が決勝戦を行う。

Cコート							
No.	氏名	大学名	得点	No.	氏名	大学名	得点