

第63回 全九州学生空手道選手権大会



日時：令和4年5月15日（日）10：00
場所：中津市体育センター アリーナ
主催：全九州学生空手道連盟
主管：大分地区学生空手道連盟

Ver.3

2022/5/28

第63回全九州学生空手道選手権大会

日時 令和4年5月15日（日）AM10:00（全九州）
場所 中津体育センター アリーナ
（〒871-0058 大分県中津市豊田町14番地38）
主催 全九州学生空手道連盟
主管 大分地区学生空手道連盟

第63回全九州学生空手道選手権大会

日時 令和4年5月15日(日)AM10:00(全九州)
 場所 中津体育センター アリーナ(〒871-0058 大分県中津市豊田町14番地38)
 主催 全九州学生空手道連盟
 主管 大分地区学生空手道連盟

試合結果

男子個人組手 65kg未満	優勝	山本 翔和	九州産業大学
	準優勝	吉村 陣也	九州産業大学
	3位	久保 雅人	九州産業大学
	3位	橋口 翔	九州産業大学
男子個人組手 65kg以上 75kg未満	優勝	鈴木 麗斗	九州産業大学
	準優勝	金子 蓮	九州産業大学
	3位	山口 隼輝	福岡大学
	3位	足立 時嗣	九州産業大学
男子個人組手 75kg以上	優勝	橋本 大征	九州産業大学
	準優勝	木庭 天馬	九州産業大学
	3位	川原 晴人	宮崎産業経営大学
	3位	石黒倫之介	九州産業大学
女子組手 55kg未満	優勝	下村 萌乃香	九州産業大学
	準優勝	杉野 瑞稀	九州産業大学
	3位	西村 優美	九州産業大学
	3位	沖本 琳	九州産業大学
女子組手 55kg以上	優勝	高取 美幸	福岡大学
	準優勝	崎原あかり	九州産業大学
	3位	矢野 舞莉	九州産業大学
	3位	龍野みどり	九州産業大学
男子個人形	優勝	神田 海碧	九州大学
	準優勝	八塚 楓真	沖縄国際大学
	3位	塚 勇晴	九州産業大学
	3位	眞喜志勇哉	沖縄大学
女子個人形	優勝	宇都宮優佳	九州産業大学
	準優勝	木原 愛菜	熊本学園大学
	3位	佐和田莉乃	沖縄国際大学
	3位	久場 麗佳	沖縄国際大学

全日本個人戦出場候補選手

男子形	1	神田 海碧	九州大学
	2	八塚 楓真	沖縄国際大学
	3	塚 勇晴	九州産業大学
	4	眞喜志勇哉	沖縄大学
	補1		
	補2		
	補3		

女子形	1	宇都宮優佳	九州産業大学
	2	木原 愛菜	熊本学園大学
	3	喜屋武袖希	沖縄国際大学
	4	日高 瑞希	九州産業大学
	補1		
	補2		
	補3		

男子組手	1_(-65kg)	山本 翔和	九州産業大学
	2_(-65kg)	吉村 陣也	九州産業大学
	3_(-65kg)	久保 雅人	九州産業大学
	4_(-65kg)	橋口 翔	九州産業大学
	5_(-65kg)	川崎 陸人	福岡大学
	6_(-65kg)	柳本 透弥	九州産業大学
	7_(-65kg)	神宮 正樹	宮崎産業経営大学
	8_(65-75kg)	鈴木 麗斗	九州産業大学
	9_(65-75kg)	金子 蓮	九州産業大学
	10_(65-75kg)	山口 隼輝	福岡大学
	11_(65-75kg)	足立 時嗣	九州産業大学
	12_(65-75kg)	山口 剛輝	福岡大学
	14_(75kg-)	橋本 大征	九州産業大学
	14_(75kg-)	木庭 天馬	九州産業大学
	15_(75kg-)	石黒倫之介	九州産業大学

女子組手	1_(-55kg)	下村 萌乃香	九州産業大学
	2_(-55kg)	杉野 瑞稀	九州産業大学
	3_(-55kg)	西村 優美	九州産業大学
	4_(-55kg)	沖本 琳	九州産業大学
	5_(-55kg)	甲斐ひなの	宮崎産業経営大学
	6_(-55kg)	新名 紅葉	宮崎産業経営大学
	7_(-55kg)	龍野 美咲	福岡大学
	8_(-55kg)	宇治 桜	琉球大学
	9_(55kg-)	高取 美幸	福岡大学
	10_(55kg-)	崎原あかり	九州産業大学
	11_(55kg-)	矢野 舞莉	九州産業大学
	12_(55kg-)	龍野みどり	九州産業大学

注釈1 九州枠男子15名、女子12名を体重別の参加人数比率を以って出場者人数を割り当てております。

全国大会出場者の体重別比率の根拠	人数	比率	予想枠*比率	四捨五入
男子個人組手65kg未満	51	0.476636	7.1495327	7
男子個人組手65kg以上75kg未満	37	0.345794	5.1869159	5
男子個人組手75kg以上	19	0.17757	2.6635514	3
合計	107	1	15	15

全国大会出場者の体重別比率の根拠	人数	比率	予想枠*比率	四捨五入
女子個人組手55kg未満	29	0.644444	7.7333333	8
女子個人組手55kg以上	16	0.355556	4.2666667	4
合計	45	1	12	12

注釈2 女子団体形3位の2名は所属監督から試合当日、全日本個人戦への上場辞退の申し出を受けていたので違う選手が選考されています。

東西対抗戦出場選手

2017(平成29年)より競技廃止

男子個人組手65kg未満

【Aコート】

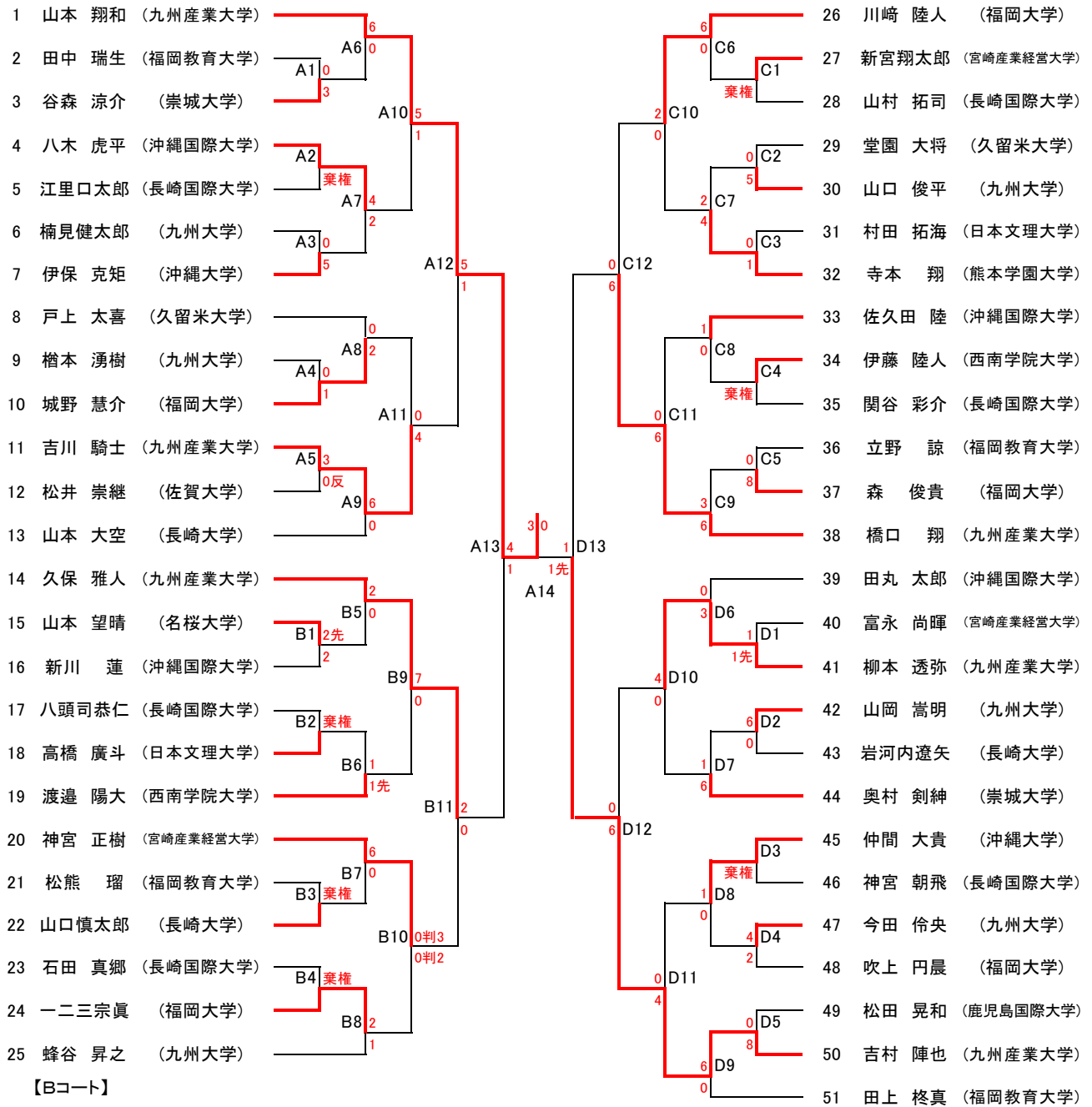

【Bコート】

男子個人組手65kg～75kg未満

【Aコート】

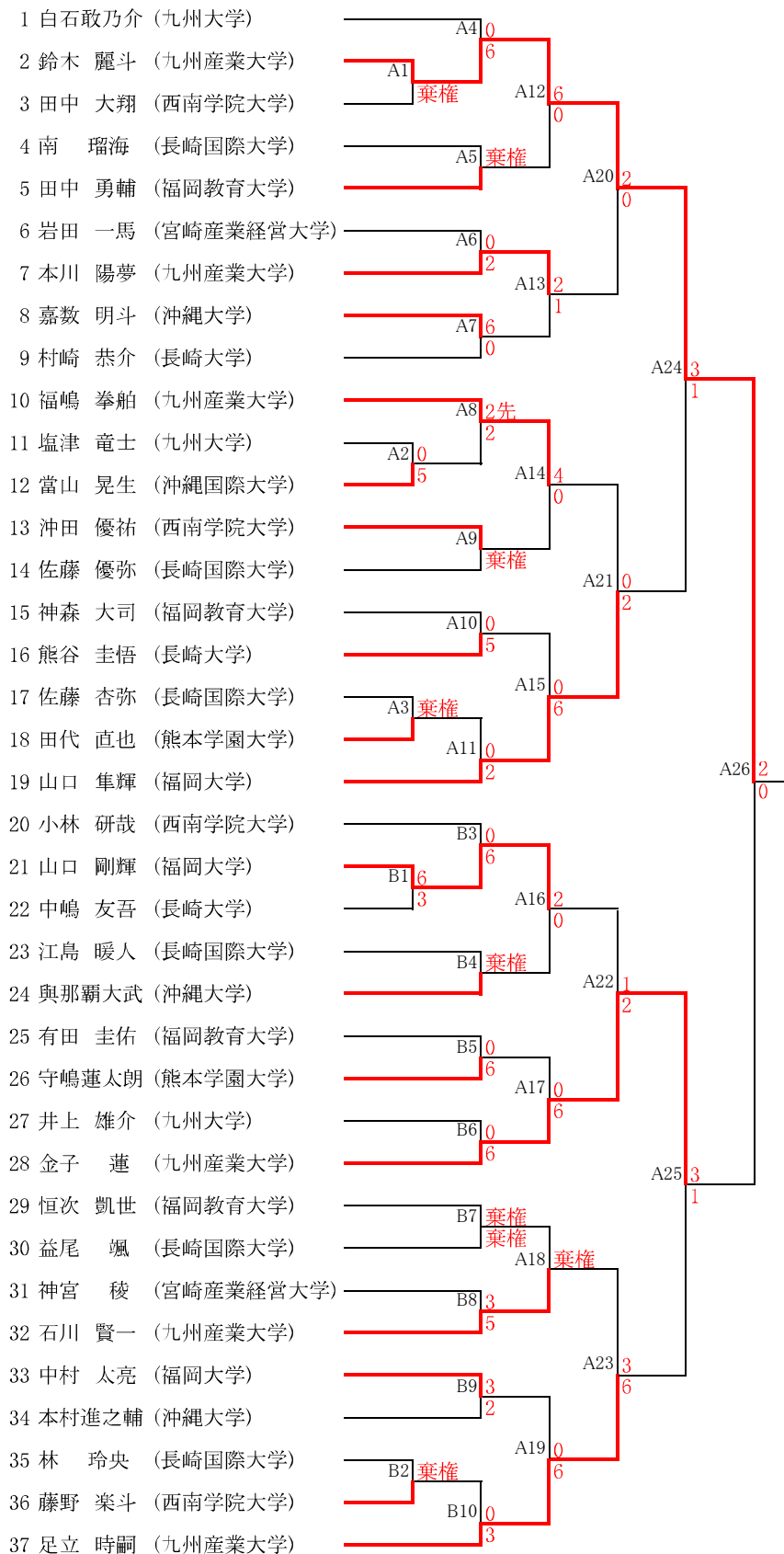

【Bコート】

男子個人組手75kg以上

【Bコート】

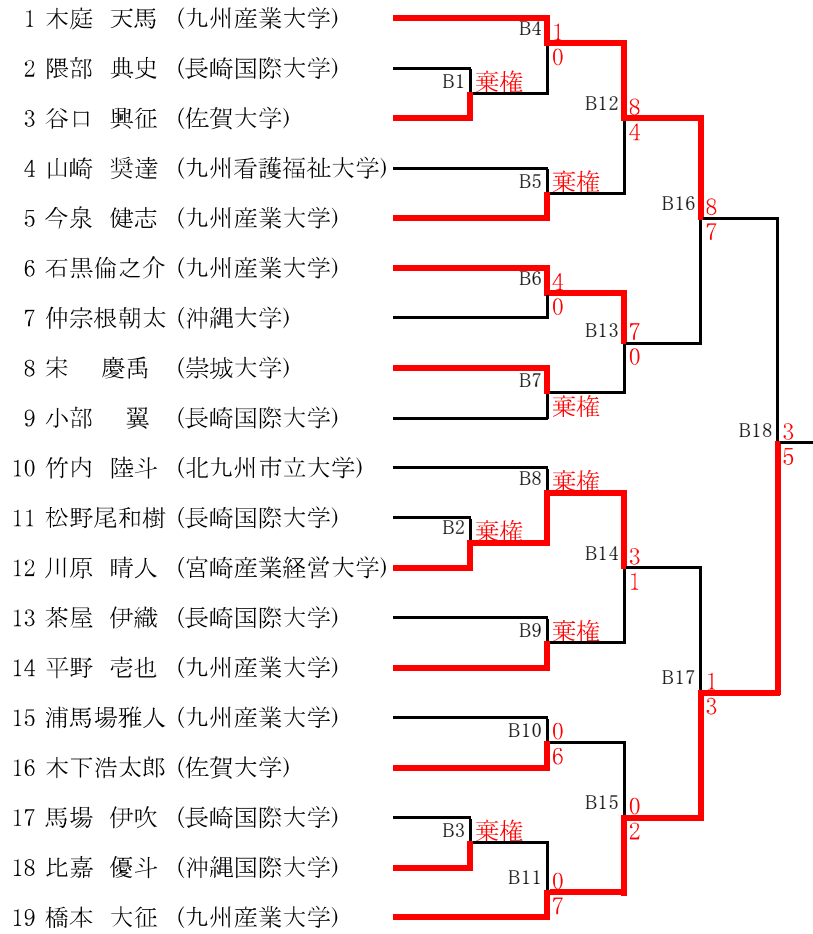

女子個人組手55kg未満

【Cコート】

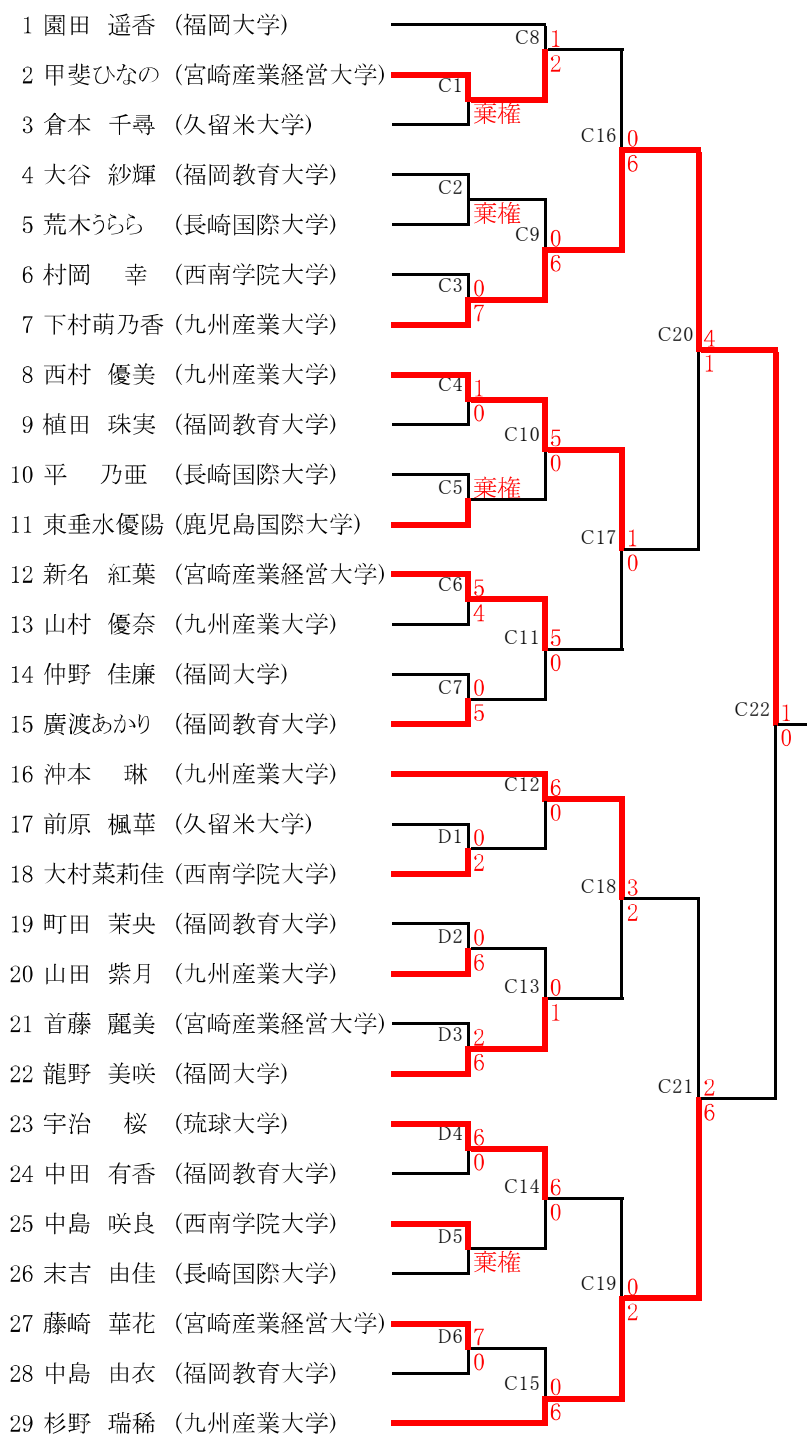

【Dコート】

女子個人組手55kg以上

【Dコート】

- 1 藤井乃々香 (九州大学)
- 2 本村優利花 (沖縄大学)
- 3 龍野みどり (九州産業大学)
- 4 宮崎穂乃香 (長崎国際大学)
- 5 崎原あかり (九州産業大学)
- 6 盛満 理凜 (長崎国際大学)
- 7 津口 天音 (福岡大学)
- 8 藤本 美優 (九州産業大学)
- 9 欠野 舞莉 (九州産業大学)
- 10 高木 和奏 (長崎大学)
- 11 豊山 仁心 (九州産業大学)
- 12 武原 由佳 (福岡教育大学)
- 13 島崎 七海 (九州産業大学)
- 14 柳 実玖 (佐賀大学)
- 15 高取 美幸 (福岡大学)
- 16 茶屋 彩乃 (長崎国際大学)

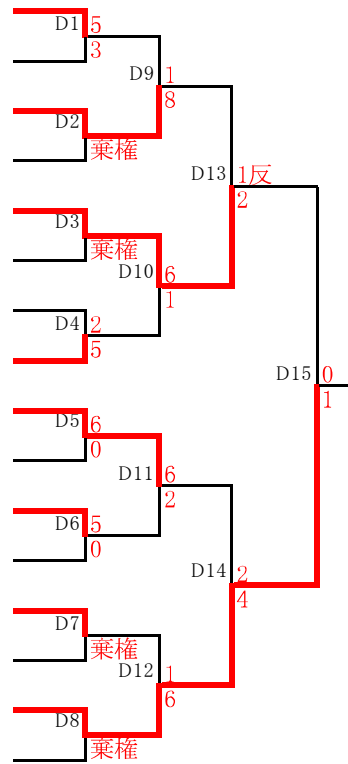

第63回全九州学生空手道選手権大会

2022/5/15

中津市体育センター

男子個人形(予選)

G.	No.	氏名	大学名	形	点数	順位	主審	1審	2審	3審	4審
A	1	松田 晃和	(鹿児島国際大学)	チントウ	19.4		6.4	6.6	6.4	6.0	6.8
	2	川村真太郎	(沖縄大学)	クルルンファ	22.3	3	7.4	7.4	7.4	7.5	7.6
	3	坂口 豪	(福岡大学)	ニーパイボ	21.8		7.2	7.0	6.8	7.6	7.8
	4	栗原 匡吾	(名桜大学)	クルルンファ	20.1		6.8	6.8	6.4	6.5	7.2
	5	小野 蓮太	(大分大学)	カンクウダイ	18.5		6.2	6.0	6.2	6.1	6.8
	6	大野 晃	(琉球大学)	クルルンファ	21.8		7.0	7.6	7.2	7.2	7.4
	7	平安名翔太	(沖縄大学)	クルルンファ	22.2	4	7.4	7.2	7.0	7.8	7.6
	8	下岸 剛	(西南学院大学)	セイサン	18.8		6.2	6.4	6.2	6.0	7.0
	9	末松 悟旺	(福岡大学)	クルルンファ	23.5	1	7.8	8.0	7.4	7.7	8.0
	10	神田 海碧	(九州大学)	セイエンチン	23.0	2	7.6	7.8	7.6	7.9	7.4
	11	馬場 海星	(長崎国際大学)	棄権	-						
B	1	八塚 楓真	(沖縄国際大学)	クルルンファ	22.2	3	7.4	7.2	7.4	8.2	7.4
	2	樋口 義範	(西南学院大学)	セイサン	19.8		6.6	6.2	6.6	6.8	6.6
	3	眞喜志勇哉	(沖縄大学)	クルルンファ	23.4	2	7.8	7.8	8.0	7.8	7.5
	4	高橋 廣斗	(日本文理大学)	セイサン	20.6		7.0	6.6	6.8	7.2	6.8
	5	石井 綾馬	(名桜大学)	セイパイ	21.2		7.0	7.0	7.6	7.0	7.2
	6	新久保 委	(福岡大学)	ニーパイボ	21.6		7.6	6.8	6.6	7.6	7.2
	7	神代征央己	(長崎国際大学)	棄権	-						
	8	熊谷 武龍	(北九州市立大学)	エンビ	21.8	4	7.4	6.6	7.0	7.4	7.4
	9	堺 勇晴	(九州産業大学)	クルルンファ	23.6	1	7.8	7.6	8.2	8.4	7.4
	10	渡邊 陽大	(西南学院大学)	クルルンファ	20.4		6.6	6.4	7.2	7.6	6.6
	11	木下浩太郎	(佐賀大学)	エンビ	21.4		7.0	7.4	7.0	8.0	6.8

第63回全九州学生空手道選手権大会

2022/5/15

中津市体育センター

女子個人形(予選)

		氏名	大学名	形	点数	順位	主審	1審	2審	3審	4審
C	1	東垂水優陽	(鹿児島国際大学)	エンピ	20.6	4	6.8	6.6	7.2	7.0	6.8
	2	久場 麗佳	(沖縄国際大学)	クルルンファ	22.4	3	7.2	7.6	7.8	7.4	7.4
	3	藤井 清良	(長崎国際大学)	棄権	-						
	4	宇都宮優佳	(九州産業大学)	クルルンファ	23.4	1	7.8	7.8	8.0	7.8	7.8
	5	大城 理沙	(沖縄大学)	クルルンファ	19.6		6.4	6.8	7.0	6.4	6.4
	6	小代田優希	(福岡大学)	ニーパイボ	19.8		6.2	7.0	7.4	6.2	6.6
	7	佐和田莉乃	(沖縄国際大学)	クルルンファ	22.8	2	7.6	8.0	7.6	7.6	7.2
	8	與市園彩妃	(長崎国際大学)	棄権	-						
	9	高木 和奏	(長崎大学)	セイエンチン	19.2		6.2	7.2	6.8	6.0	6.2
D	1	木原 愛菜	(熊本学園大学)	ニーパイボ	22.0	3	7.2	7.2	7.4	7.6	7.4
	2	喜屋武柚希	(沖縄国際大学)	クルルンファ	23.4	1	7.8	7.6	7.8	7.8	8.0
	3	角田 智悠	(九州産業大学)	クルルンファ	20.8		7.6	6.8	6.8	7.0	7.0
	4	本村優利花	(沖縄大学)	クルルンファ	19.8		7.0	6.6	6.6	6.6	6.6
	5	Lina Abdelghany	(長崎大学)	ジオン	19.0		6.4	6.2	6.4	6.2	6.4
	6	村岡 幸	(西南学院大学)	クルルンファ	19.2		6.6	6.4	6.4	6.0	6.4
	7	日高 瑞希	(九州産業大学)	クルルンファ	23.4	1	8.2	7.8	7.6	7.8	7.8
	8	橋本 夢花	(長崎国際大学)	棄権	-						
	9	友利瑛令那	(沖縄国際大学)	クルルンファ	22.0	3	7.4	7.0	8.0	7.4	7.2
	10	仲野 佳廉	(福岡大学)	チントウ	21.0		6.8	7.0	7.2	6.8	7.6

第63回全九州学生空手道選手権大会
2022/5/15
中津市体育センター

男子個人形(準決勝)

	氏名	大学名	形	点数	順位	主審	1審	2審	3審	4審	
A	1	平安名翔太	沖縄大学	スーパーリンペイ	21.8	4	8.2	8.2	8.8	8.0	8.4
	2	川村真太郎	沖縄大学	スーパーリンペイ	25.4	3	8.4	8.4	8.6	7.6	8.6
	3	末松 悟旺	福岡大学	スーパーリンペイ	25.6	2	8.8	8.0	9.0	7.8	8.8
	4	神田 海碧	九州大学	パープーレン	26.4	1	8.6	8.8	9.2	7.8	9.0

B	1	堺 勇晴	九州産業大学	チャタラーサンクー	21.8	3	8.4	8.4	7.8	8.2	8.2
	2	八塚 楓真	沖縄国際大学	アーナン	25.6	1	8.6	7.8	8.4	8.6	8.6
	3	熊谷 武龍	北九州市立大学	ゴジュウシホウショウ	21.0	4	8.2	7.6	8.0	8.0	8.0
	4	眞喜志勇哉	沖縄大学	スーパーリンペイ	25.4	2	8.6	8.6	8.2	8.8	8.2

女子個人形(準決勝)

	氏名	大学名	形	点数	順位	主審	1審	2審	3審	4審	
C	1	久場 麗佳	沖縄国際大学	アーナン	21.4	3	7.8	8.4	8.2	8.2	8.0
	2	東垂水優陽	鹿児島国際大学	ゴジュウシホウショウ	23.2	4	7.4	8.0	8.0	7.8	7.4
	3	宇都宮優佳	九州産業大学	チャタラーサンクー	26.2	1	8.6	8.8	8.8	8.8	8.6
	4	佐和田莉乃	沖縄国際大学	スーパーリンペイ	25.4	2	8.2	8.6	8.6	8.6	8.2

D	1	友利瑛令那	沖縄国際大学	スーパーリンペイ	25.0	4	8.4	8.4	8.0	8.2	8.4
	2	喜屋武柚希	沖縄国際大学	パープーレン	26.2	2	8.8	8.8	8.4	8.6	8.8
	3	木原 愛菜	熊本学園大学	パープーレン	26.4	1	8.6	9.0	9.0	8.8	8.6
	4	日高 瑞希	九州産業大学	スーパーリンペイ	26.0	3	9.0	8.2	8.8	8.0	9.0

第63回全九州学生空手道選手権大会
2022/5/15
中津市体育センター

男子個人形(3位決定)

	氏名	大学名	形	点数	順位
Aグループ2位	末松 悟旺	福岡大学	アーナン	26.6	—
Bグループ3位	堺 勇晴	九州産業大学	アーナン	27.2	3

主審	1審	2審	3審	4審
8.6	8.6	9.0	9.2	9.0
9.0	8.8	8.6	9.6	9.4

	氏名	大学名	形	点数	順位
Aグループ3位	川村真太郎	沖縄大学	アーナン	26.6	—
Bグループ2位	眞喜志勇哉	沖縄大学	アーナン	27.2	3

主審	1審	2審	3審	4審
8.8	8.6	8.8	9.2	9.0
8.4	8.4	9.2	9.6	9.6

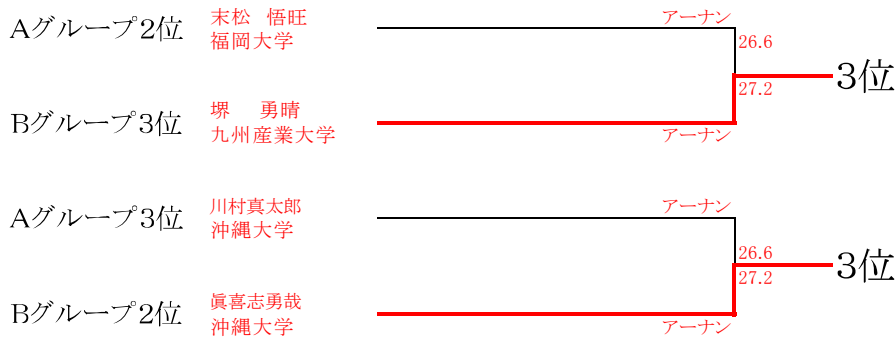

男子個人形(決勝)

	氏名	大学名	形	点数	順位
Aグループ1位	神田 海碧	九州大学	チャタラーサシケー	26.8	1
Bグループ1位	八塚 楓真	沖縄国際大学	スーパーリンハイ	26.6	2

主審	1審	2審	3審	4審
9.2	8.6	8.6	9.4	9.0
9.4	9.0	8.4	9.0	8.6

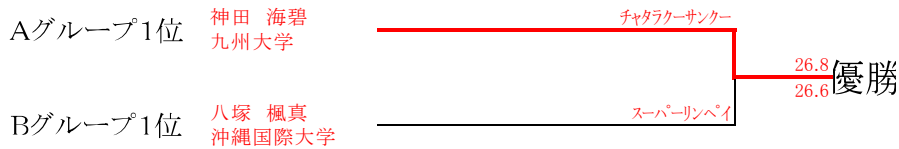

第63回全九州学生空手道選手権大会
2022/5/15
中津市体育センター

女子個人形(3位決定)

	氏名	大学名	形	点数	順位
Cグループ2位	佐和田莉乃	沖縄国際大学	アーナン	25.0	3
Dグループ3位	日高 瑞希	九州産業大学	アーナン	23.6	-

主審	1審	2審	3審	4審
8.2	8.4	8.6	8.4	8.2
7.8	7.8	8.4	8.0	7.8

	氏名	大学名	形	点数	順位
Cグループ3位	久場 麗佳	沖縄国際大学	スーパーリンペイ	24.8	3
Dグループ2位	喜屋武柚希	沖縄国際大学	ゴジュウシホウ	23.6	-

主審	1審	2審	3審	4審
8.2	8.2	8.4	8.4	8.2
7.8	7.8	8.2	8.0	7.8

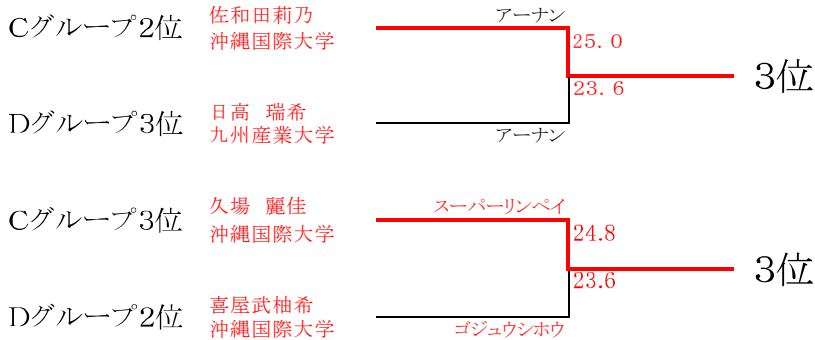

女子個人形(決勝)

	氏名	大学名	形	点数	順位
Cグループ1位	宇都宮優佳	九州産業大学	パーパーレーン	28.6	1
Dグループ1位	木原 愛菜	熊本学園大学	アーナンダイ	26.8	2

主審	1審	2審	3審	4審
9.4	9.6	9.6	9.6	9.4
9.0	9.2	8.8	9.0	8.8

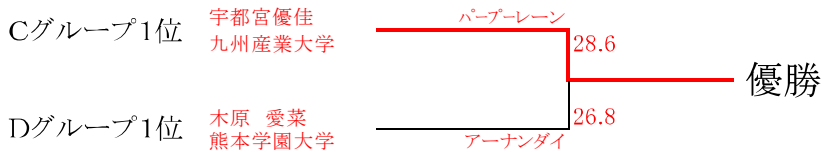

改定履歴

Date	Version	Comment
2022/5/16 22:26	Ver. 1.0	初版Excel版として発行

2022/5/25 Ver 2.1 男子個人組手65kg未満
A1 試合 1-3 → 0-3
A7 試合 4-0 → 4-2
B10試合 0判-0 → 0判3 - 0判2
A13試合 4-0 → 4-1
C/Dコート準決勝 試合名未記入→D13 試合名称追記

男子個人組手75kg以上
B12試合 8-0 → 8-4

男子個人形予選
B6試合 形名 未記載 → 形 エンピ

男子個人形準決勝
B3試合 形名 ゴジュウシホウ → ゴジュウシホウショウ

女子個人形準決勝
C2試合 形名 ゴジュウシホウ → ゴジュウシホウショウ

2022/5/28 Ver3.0 女子組手55Kg以上
D4試合 5-0 → 5-2